

دفترچه راهنمای تلویزیون LED

مدل: 43VF7510

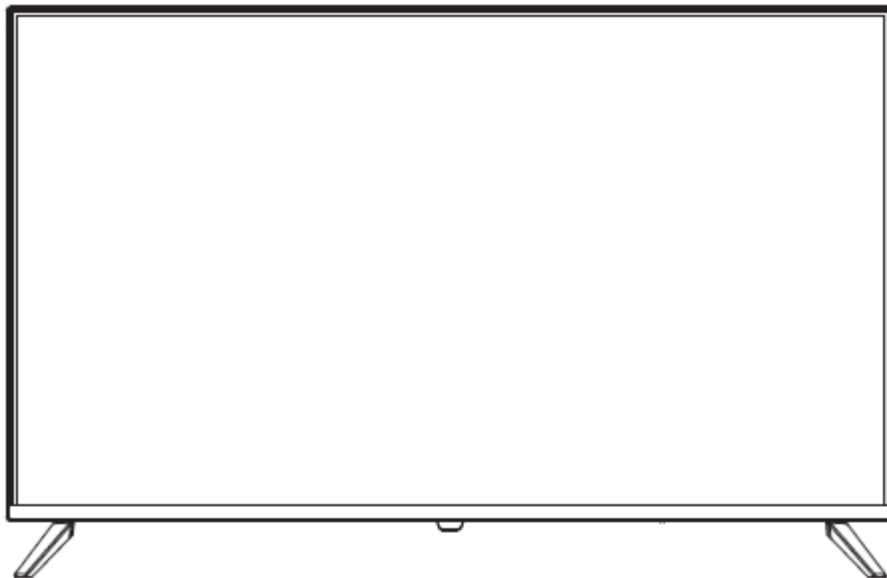



لطفا قبل از استفاده از دستگاه دفترچه را به دقت مطالعه نمایید و برای استفاده های بعدی به خوبی از آن مراقبت نمایید.

فهرست مطالب

۳-۲	ایمنی و هشدار ها	۱.
۴	مقدمه	۲.
۵	پایه های تلویزیون	۳.
۶	نصب دیواری	۴.
۹-۷	نصب	۵.
۱۰	کنترل از راه دور	۶.
۱۹-۱۱	کارکرد تلویزیون	۷.
۲۰	رفع خطا	۸.

دستورالعمل های ایمنی مهم

 این نماد نشان دهنده وجود ولتاژ خطرناک در انی بخش می باشد که می تواند باعث برق گرفتگی شود.

 این نماد نشان می دهد که این بخش دارای دستورالعمل های مهم برای استفاده و نگهداری است.

هشدار:

برای کاهش خطر برق گرفتگی و یا آتش سوزی، دستگاه را در معرض باران و یا رطوبت قرار ندهید.

هشدار:

باتری ها نباید در معرض گرمای شدید مانند نور مستقیم خورشید و یا آتش قرار بگیرند

هشدار:

پخش صدای شدید از بلندگوها و یا هدفون باعث از دست دادن شنوایی خواهد شد.



این نماد نشان می دهد که این محصول دارای عایق دوگانه بین قطعات دارای ولتاژ خطرناک و قطعات در دسترس کاربر می باشد. در زمان سرویس فقط از قطعات اصلی استفاده کنید.



این علامت نشان میدهد که این محصول نباید با سایر زباله های خانگی در اروپا دفع شود. برای جلوگیری از آسیب به محیط زیست و یا سلامتی افراد در قبال دفع کنترل نشده پسماند ها، دستگاه را با دقت دفع کنید. برای مرجوع کردن دستگاه مستعمل از سیستم جمع آوری دستگاههای مستعمل مربوط به محل زندگی خود استفاده کنید آنها می توانند دستگاه شما را به شکلی ایمن بازیافت نمایند.

- ۱) این دستورالعمل ها را مطالعه کنید
- ۲) از دفترچه به دقت مراقبت کنید
- ۳) به هشدارها توجه کنید
- ۴) تمامی دستورالعمل ها را رعایت کنید
- ۵) از اسن دستگاخ نزدیک به آب استفاده نکنید
- ۶) فقط با دستمال خشک دستگاه را تمیز کنید
- ۷) دریچه های تهویه هوای دستگاه را مسدود نکنید، دستگاه را بر اساس دستورالعمل ها نصب کنید.
- ۸) دستگاه را نزدیک به منبع تشعشعات، منبع گرما، اجاق گاز یا سایر دستگاهها (شامل تقویت کننده ها) که گرما تولید میکنند نصب نکنید.
- ۹) نکات ایمنی مربوط به دوشاخه ها را رعایت کنید. اگر دوشاخه دستگاه با پریز شما همخوانی ندارد از یک تکنسین برق را تعویض پریز مشاوره بگیرید.
- ۱۰) از سیم برق در برابر له شدن، پیچ خوردن و کشیده شدن مراقبت کنید.
- ۱۱) فقط از ملزوماتی که توسط تولید کننده توصیه شده اند استفاده کنید.
- ۱۲) در طول رعد برق و یا زمانی که از دستگاه استفاده نمی کنید آن را از برق خارج کنید.
- ۱۳) انجام سرویس های دستگاه را به افراد دارای صلاحیت بسپارید. دستگاه زمانی به سرویس نیاز دارد که آسیب دیده باشد مثل آسیب دیدن سیم و یا دوشاخه برق، ریختن اب داخل دستگاه و یا سقوط اجسام به داخل دستگاه، قرار گرفتن دستگاه در معرض باران یا رطوبت یا زمانی که دستگاه به صورت عادی کار نمی کند و یا از ارتفاع سقوط کرده است.
- ۱۴) دوشاخه دستگاه به عنوان وسیله ای برای جدا کردن دستگاه از برق است بنابراین همیشه باید در دسترس و آماده استفاده باشد.
- ۱۵) دریچه های تهویه هوا نباید با اقلامی مانند روزنامه، رومیزی یا پرده مسدود شوند.
- ۱۶) منبع آتش بدون محافظ مانند شمع روشن نباید در نزدیکی دستگاه قرار داشته باشد.
- ۱۷) موارد مربوط به حفاظت از محیط زیست در زمان دفع باتری ها باید رعایت شوند.
- ۱۸) از دستگاه در آب و هوای معتدل استفاده کنید
- ۱۹) دستگاه نباید در معرض پاشش آب و یا برخورد اجسام باشد مانند گلدان که نباید روی دستگاه قرار بگیرد.
- ۲۰) برای جلوگیری از هرگونه آسیب جسمی ناشی از سقوط دستگاه توجه داشته باشید که دستگاه کاملا به صورت افقی روی سطح مورد نظر قرار داشته باشد.



احتیاط
خطر برق گرفتگی! باز نکنید

**احتیاط!**

برای کاهش خطر برق گرفتگی درپوش دستگاه (درپوش پشتی) را باز نکنید. قطعه قابل تعمیر توسط کاربر در این بخش وجود ندارد. سرویس دستگاه را به افراد دارای صلاحیت بسپارید.

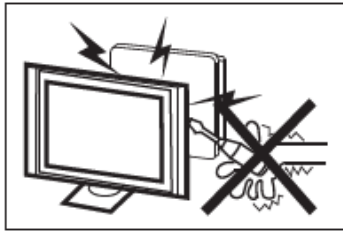

برای کارکرد دستگاه از برق ولتاژ بالا استفاده شده است، هرگز درپوش پشتی دستگاه را باز نکنید و برای سرویس دستگاه از سرویسکار مجاز کمک بگیرید.



هرگز روی دستگاه نایستید یا به آن تکیه ندهید و یا تلویزیون و یا پایه آن را تحت فشار قرار ندهید. مراقب کودکان باشید چون ممکن است باعث آسیب جدی به آنها شود.

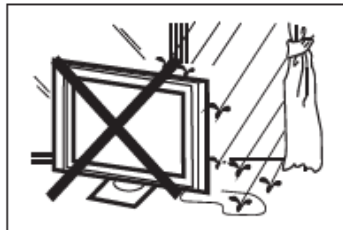

برای جلوگیری از آتش سوزی و یا برق گرفتگی دستگاه را در معرض باران و یا رطوبت قرار ندهید.

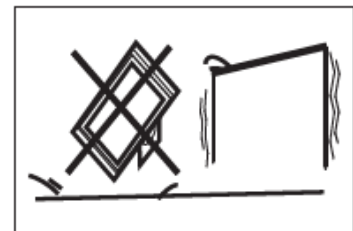

تلویزیون را روی سطوح ناپایدار قرار ندهید چون می تواند باعث آسیب های جانی و آسیب به تلویزیون شود.



اجسام را داخل دستگاه نیندازید و از وارد شدن آب و مایعات به داخل دستگاه جلوگیری کنید.

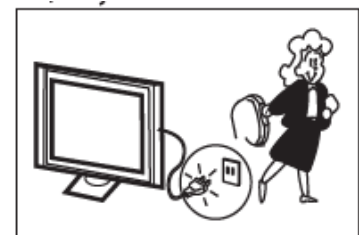

وقتی برای مدت طولانی از دستگاه استفاده نخواهد شد توصیه میشود تا آن را از برق جدا کنید.



هرگز حفره های تهویه هوای درپوش پشتی را مسدود نکنید تهویه هوای مناسب برای کارکرد قطعات ضروری می باشد.

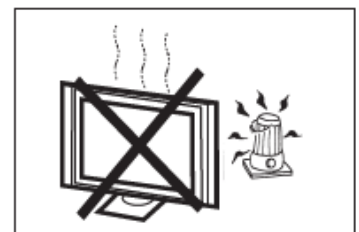

تلویزیون را در معرض نور مستقیم خورشید و یا نزدیک منابع گرما قرار ندهید. دستگاه را روی دستگاههایی که ایجاد گرما میکنند قرار ندهید مانند دستگاههای پخش صوت و تصویر. منابع آتش بدون محافظ مانند فندک را نزدیک دستگاه قرار ندهید.



مراقب باشید تا سیم دستگاه زیر دستگاه قرار نگیرد.

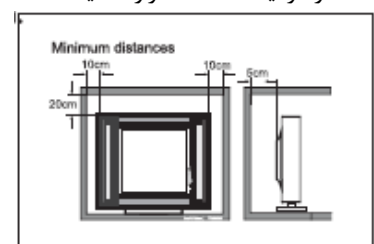

اگر دستگاه باید به صورت توکار نصب شود حداقل فاصله های جانبی را رعایت نمایید گرما تولید شده توسط دستگاه باعث کاهش عمر مفید دستگاه شده و می تواند خطرناک باشد.

ویژگی های اصلی

۱. استفاده به عنوان تلویزیون ، نمایشگر
۲. درخشندگی بالا، زاویه دید گسترده
۳. مجهز به درگاه HDMI
۴. پخش چند رسانه ای (USB)

ملزومات

- ۱ کنترل از راه دور مادون قرمز.....
- ۲ باتری (AAA).....
- ۱ دفترچه راهنما.....

مشخصه های اصلی

43FA6730	مدل
1920×1080	وضوح
16:9	نسبت ابعاد
PAL-B/G,I,D/K SECAM-B/G, D/K,L DVB-T,DVB-C	سیستم تلویزیون
600(DTV), 100(ATV)	شماره کانال ذخیره
PAL/SECAM/NTSC	سیستم سیگنال ویدئو
100-240V 50-60Hz	ولتاژ ورودی
78W	توان مصرفی
≤0.5W	توان مصرفی در حالت آماده بکار
2×8W	توان صوتی خروجی (TDH≤7%)
HDMI×3 COMPOSITE VIDEO INPUT×1 AUDIO INPUT×1 USB×2 RF×1 LAN×1 CI×1	سیگنال ورودی
خروجی هدفون×۱ OPTICAL×1	سیگنال خروجی
350=< ورودی تصویر مرکب	تعریف افقی

دستورالعمل مربوط به پایه های تلویزیون

 تلویزیون را به شکلی که نمایشگر رو به پایین باشد روی یک سطح صاف قرار دهید. به دلیل اندازه و وزن این دستگاه توصیه میشود تا دستگاه توسط ۲ نفر جابجا شود. مطمئن شوید، میزی که استفاده می کنید کاملا تمیز و صاف باشد و از یک پارچه نرم بین سطح نمایشگر و میز استفاده کنید تا از صفحه نمایشگر محافظت نماید.

۱. دو عدد براکت را در شیار موجود در کف تلویزیون قرار دهید و مطمئن شوید در جای خود قرار دارند

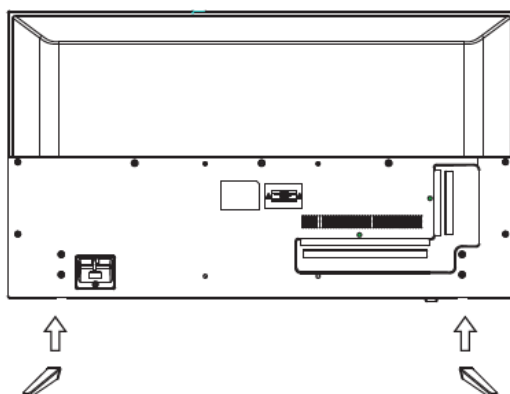

۲. پیچ ها را ببندید و بررسی کنید کاملا محکم بسته شده باشند

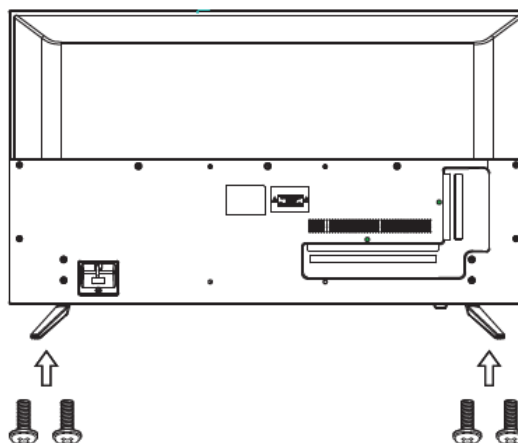

مرحله اول: با استفاده از ۴ عدد پیچ 36PWA براکت را روی دیوار نصب کنید.

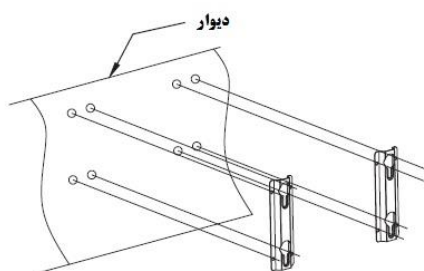

مرحله دوم: پیچ های نصب دیواری را (۴ عدد پیچ ۶*۸ میلیمتر) به پشت تلویزیون ببندید

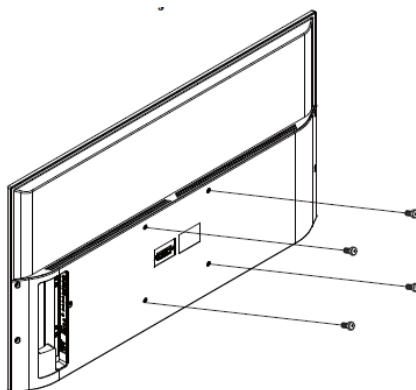

مرحله سوم: تلویزیون را روی براکت دیواری سوار کنید.

هشدار: زاویه بین تلویزیون و دیوار باید بیشتر از ۳ درجه باشد.

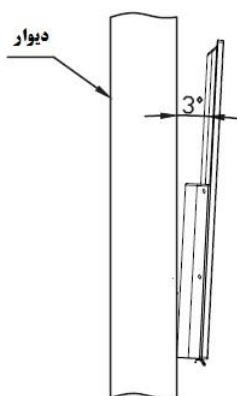

پنل جلویی

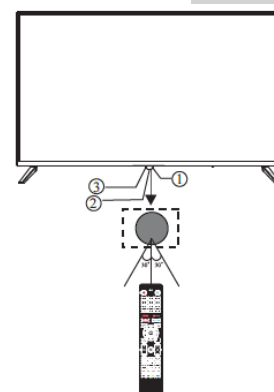

۱. کنترل از راه دور
۲. نشانگر LED؛ قرمز
۳. صفحه کلید

صفحه کلید

صفحه کلید در پایین دستگاه و نزدیک به سمت راست نشانگر سیگنال قرار دارد

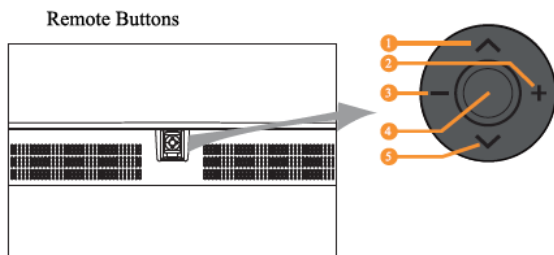

۱. انتخاب کانال بعدی یا حرکت به بالا
۲. افزایش حجم صدا یا حرکت به راست
۳. کاهش حجم صدا و یا حرکت به چپ
۴. وقتی دستگاه در حالت آماده بکار است فشار دهید تا دستگاه روشن شود. وقتی دستگاه روشن است فشار دهید تا وارد منو شوید. با رابط پیمایش بین موارد مختلف پیمایش کنید و این دکمه را فشار دهید تا گزینه مورد نظر انتخاب شود. وقتی دستگاه روشن است فشار داده و نگهدارید تا وارد حالت آماده بکار شود

ورودی های AV پشت دستگاه



تمامی ورودی ها از چپ به راست:

HDMI1 (ARC), RF, CI, HEADPHONE OUT PUT, USB

ورودی های AV کنار دستگاه



تمامی ورودی ها از چپ به راست:

RJ45, OPTICAL OUTPUT, VIDEO, AUDIO INPUT, HDMI3, HDMI2.

توجه: وقتی ورودی HDMI سیگنال دریافت کند سیگنال صدا از کانال AV دریافت خواهد شد.

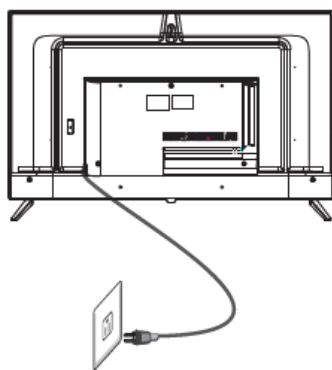
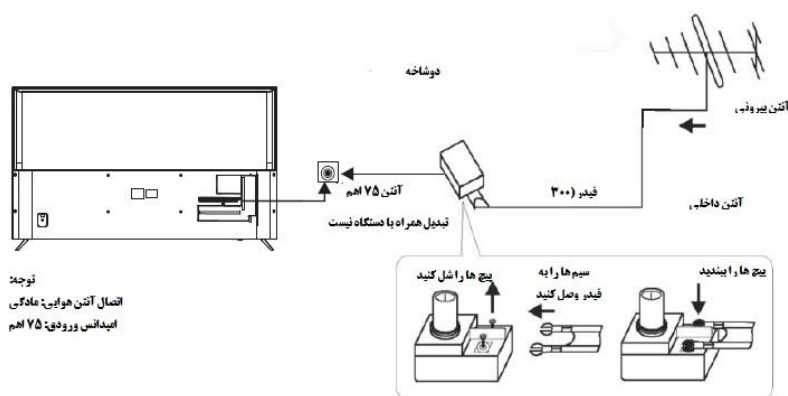

حالت پیش فرض (HDMI برای کامپیوتر)

فرکانس عمودی (هرتز)	فرکانس افقی (کیلو هرتز)	وضوح	
۶۰	۳۷,۸۸	۶۰۰*۸۰۰	۱
۶۰	۴۸,۳۶	۷۶۸*۱۰۲۴	۲
۶۰	۴۷,۷	۷۶۸*۱۳۶۰	۳
۶۰	۴۷,۳	۷۶۸*۱۲۸۰	۴
۶۰	۶۷,۵	۱۰۸۰*۱۹۲۰	۵

تجهیزات AV

این دستگاه دارای گروهی از اتصالات AV برای اتصال آسان VCR, DVD و سایر تجهیزات ویدئویی می باشد. برای اطلاع از این دستگاهها دفترچه راهنما را مطالعه نمایید. می توانید از ورودی های پشت دستگاه برای این کار استفاده کنید.

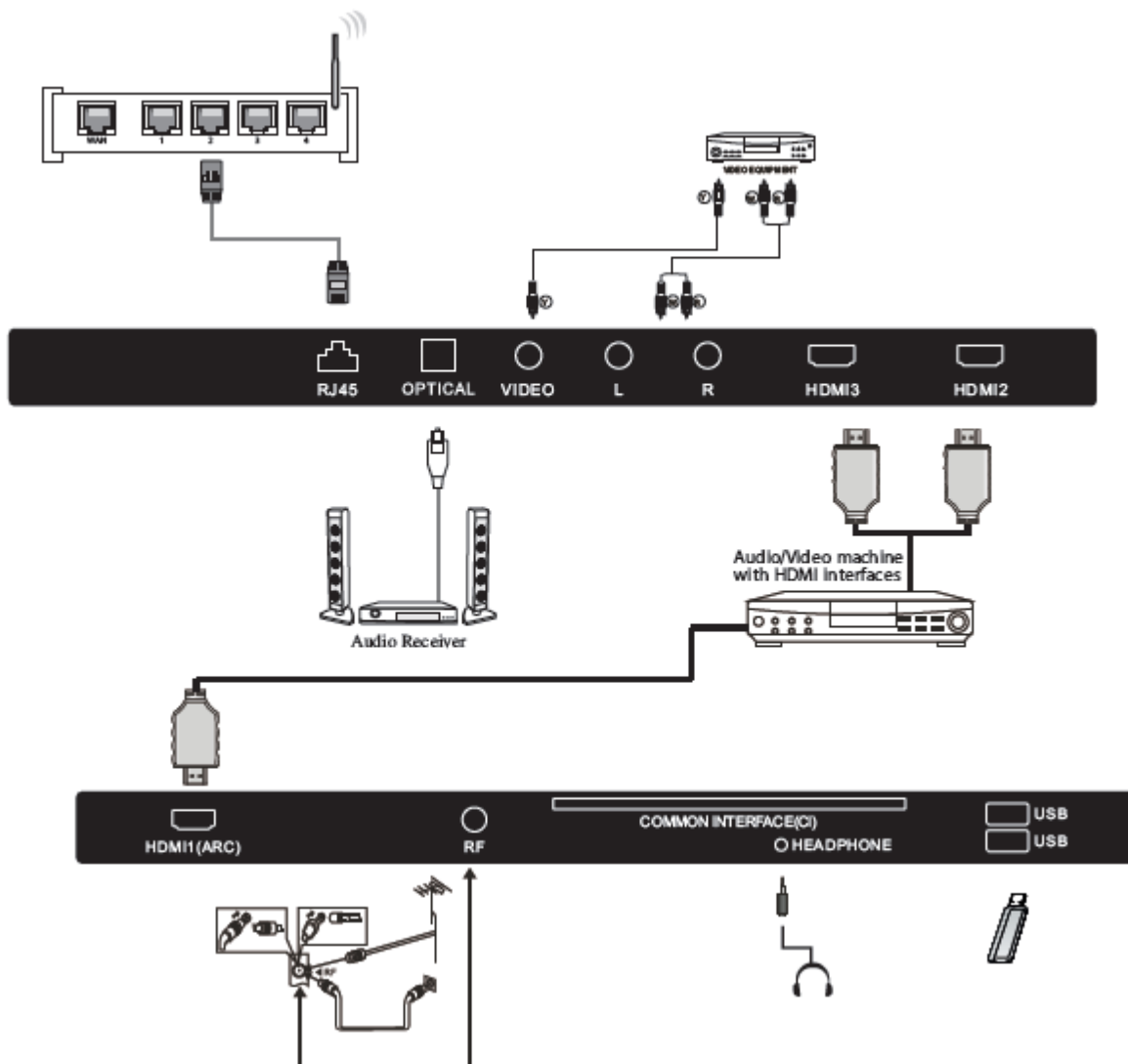

تلویزیون را می توانید به دستگاههای VCR ، DVD ، دوربین های تصویر برداری، کنسول های بازی و سیستمهای صوتی متصل کنید.

توجه: ۱. وقتی سیگنال DVI از طریق HDMI دریافت شود کانال صدا از طریق HDMI دریافت خواهد شد.

۲. ممکن است برخی اوقات تلویزیون از برخی دستگاهها پشتیبانی نکند.

این کنترل از راه دور یک دستگاه بلوتوث است. برای استفاده از تمام ویژگی های آن از قبیل کنترل صدا به شکلی که در بخش تنظیمات اولیه توضیح داده شده است آن را به تلویزیون متصل کنید.

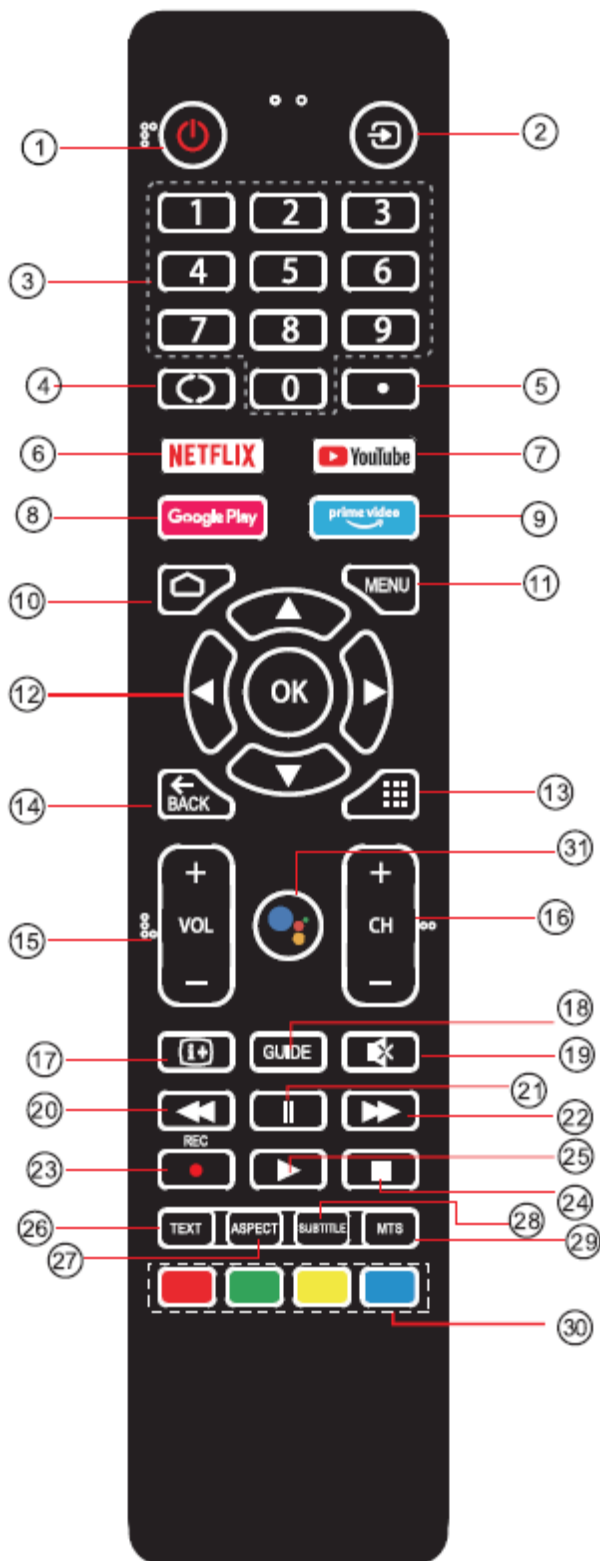

۱. برای خاموش و روشن کردن و یا قراردادن تلویزیون در حالت آماده بکار
۲. انتخاب منبع سیگنال
۳. برای دسترسی مستقیم به کانال ها
۴. انتقال به آخرین کانالی که تماشا کرده اید
۵. برای تایپ کردن علامت نقطه
۶. برای ورود به نتفلیکس
۷. باز کردن سایت یوتیوب
۸. باز کردن بخش فیلم های گوگل پلی
۹. باز کردن پرایم ویدیو
۱۰. ورود به صفحه اصلی
۱۱. باز کردن و خروج از صفحه منو
۱۲. تایید یک انتخاب و انتخاب جهت
۱۳. دسترسی به لیست برنامه های نصب شده
۱۴. بازگشت به منوی قبل
۱۵. تنظیم میزان صدا
۱۶. دسترسی به کانال های بعدی و قبلی
۱۷. نمایش اطلاعات کانال
۱۸. نمایش راهنمای الکترونیک برنامه ها در حالت تلویزیون
۱۹. برای فعال سازی و یا غیر فعال سازی صدای بلندگو ها
۲۰. حرکت به عقب سریع در حالت نمایش ویدئو
۲۱. مکث در پخش
۲۲. حرکت به جلو سریع در حالت پخش ویدئو
۲۳. عملکرد ضبط
۲۴. توقف پخش چندرسانه ای
۲۵. پخش چند رسانه ای
۲۶. حالت تلتکست
۲۷. تغییر ابعاد پخش تصویر
۲۸. DTV. فعالسازی زیرنویس در حالت
۲۹. انتخاب حالت مونو، Nicam، استریو برای کانال های ATV و DTV زبان صوت برای کانالهای
۳۰. انجام عملکرد نشان داده شده برای آنها در حالت منو
۳۱. باز کردن حالت جستجو در گوگل و یا انجام جستجوی صوتی

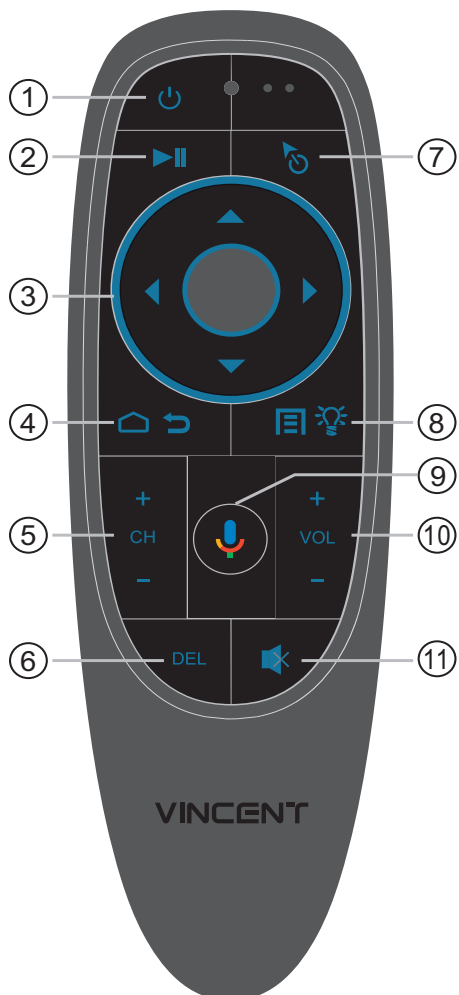

1. برای خاموش و روشن کردن و یا قراردادن تلویزیون در حالت آماده بکار
2. پخش یا توقف پخش در حالت چند رسانه ای
3. دکمه های OK و جهت ها: برای تایید انتخاب و انتخاب جهت
4. یکبار فشار دادن این دکمه برای انتخاب گزینه بازگشت به منوی قبلی، فشار دادن و نگه داشتن دکمه به مدت چند ثانیه برای رفتن به منوی HOME
5. دسترسی به کانالهای قبلی و بعدی
6. در حالتی که بلوتوث متصل نمی باشد، فشار دادن این دکمه وارد بخش رابط کاربری بلوتوث می شود. در حالتیکه بلوتوث متصل می باشد، فشار دادن این دکمه برای پاک کردن کاراکترهای تایپ شده استفاده می شود.
7. روشن و خاموش کردن موس پروازی بعد از اتصال ریموت کنترل بلوتوث
8. یکبار فشار دادن این دکمه جهت روشن و خاموش کردن منوی صفحه، فشار دادن و نگه داشتن دکمه به مدت چند ثانیه برای روشن و خاموش کردن نور زیر دکمه های ریموت
9. جستجوی گوگل، باز کردن دستیار گوگل یا شروع جستجوی صوتی
10. تنظیم میزان صدا
11. برای فعال سازی و غیر فعال سازی صدای بلندگوها

شرایط مربوط به google را accept کنید تا تجربه بهتری از استفاده از دستگاه داشته باشید.

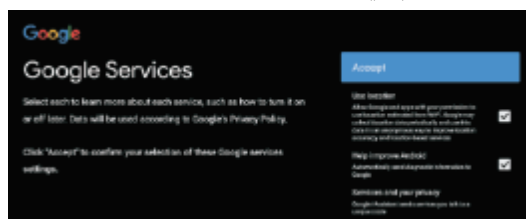

صفحه اطلاعات هم اکنون ظاهر خواهد شد. می توانید با استفاده از دکمه راست مراحل را طی کنید.

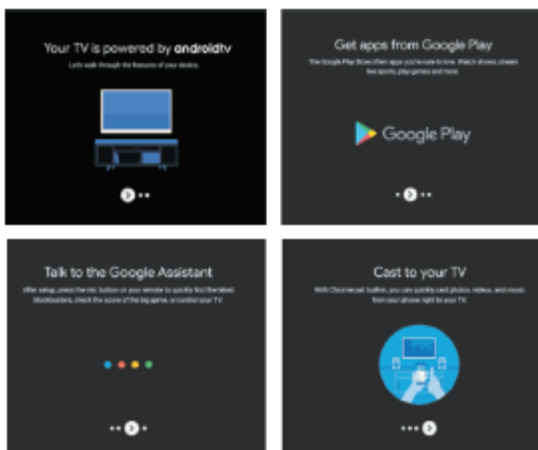

با دکمه های ▲/▼ کشور خود را انتخاب کنید.

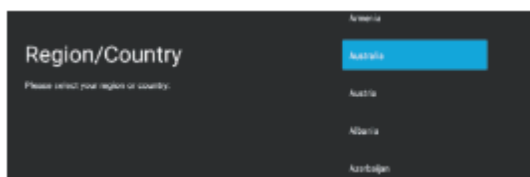

برای امنیت دستگاه خود یک رمز عبور تعریف کنید. توجه: رمز عبور را فراموش نکنید تا اگر در آینده به آن نیاز داشتید مشکلی برای شما ایجاد نشود.



تنظیم اولیه

برای تنظیم اولیه، راهنمای روی نمایشگر به شما کمک خواهد کرد.

دستورالعمل های روی نمایشگر را رعایت کنید.

جفت سازی کنترل از راه دور با تلویزیون

مراحل زیر را انجام دهید تا روند جفت سازی انجام شود. بعد از اینکه

جفت سازی با موفقیت انجام شود می توانید از تلویزیون استفاده کنید.

با استفاده از دکمه های ▲/▼ زبان سیستم را انتخاب کنید و سپس دکمه

OK را فشار داده و انتخاب خود را تایید نمایید.

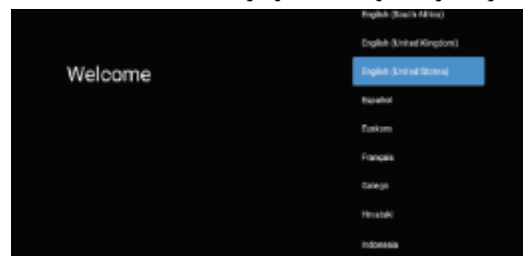

دکمه چپ و دکمه منو را برای ۳ ثانیه فشار دهید تا چراغ قرمز شروع به

چشمک زدن کند وقتی نماد کنترل از راه دور روی نمایشگر ظاهر شد

دکمه OK را فشار دهید. وقتی کنترل وصل شد می توانید از تلویزیون

استفاده کنید.



اگر فقط به حالت عادی می خواهید از دستگاه استفاده کنید این مرحله را

رد کنید. برای اتصال دستگاه اندروید خود به دستگاه گزینه continue را

انتخاب کنید.



دکمه های ▲/▼ را فشار دهید تا وای فای مود نظر را انتخاب کنید و

رمز را وارد کرده و تایید نمایید.



در صورت استفاده از شبکه کابلی می توانید این مرحله را رد کنید.

۳. Discover: به حساب خود در گوگل متصل شوید تا از خدماتی که برای دستگاه اضافه میشوند مطلع شوید.

برای اطلاعات بیشتر صفحه ۱۳ را مشاهده کنید.

۴. APPS: برنامه هایی که نصب کرده اید و برنامه هایی که می توانید برای نصب انتخاب کنید.

۵. Settings: برای دسترسی به تنظیمات تلویزیون این دکمه را فشار دهید

۶. Time: نمایش زمان فعلی

۷. هر ردیفی اطلاعات مربوط به برنامه نصب شده توسط شما را نشان خواهد داد

Add Apps

در انتهای این ردیف از برنامه ها + را انتخاب کنید برنامه ای که دانلود کرده اید را به صفحه اصلی اضافه کنید.

۸. قیلمها و کلیپ ها آماده نمایش خواهند بود

GOOGLE PLAY



برای دسترسی و دانلود برنامه ها از گوگل پلی باید به حساب گوگل خود متصل شوید.

وقتی گوگل پلی را باز کنید از شما خواسته خواهد شد تا به حساب خود متصل شده و یا یک حساب جدید ایجاد کنید.

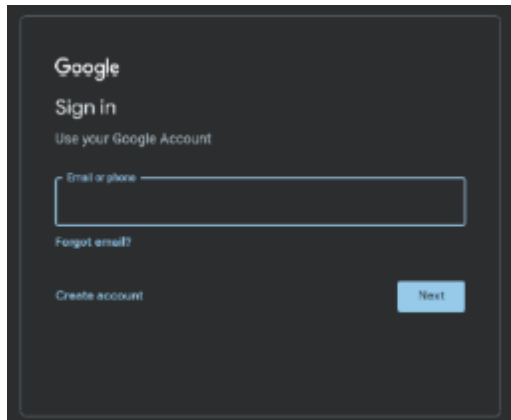

اگر برای مصارف خانگی از دستگاه استفاده می کنید در این مرحله HOME را انتخاب کنید.

وقتی این گزینه را انتخاب کردید آن را تایید کنید.

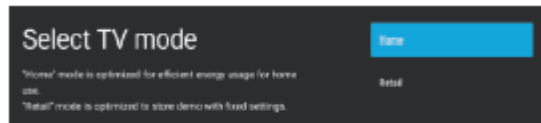

حالت chromecast buiit-in را در حالت on قرار دهید تا بتوانید فیلمهایمورد علاقه خود را مشاهده کنید.



برای انتخاب tuner mode دکمه های ▲/▼ را فشار دهید و سپس دکمه ok را انتخاب کنید.

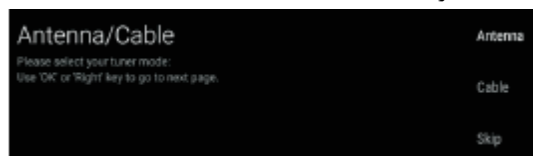

توجه: مطمئن شوید کابل آنتن به درگاه Ant-in پشت دستگاه وصل باشد.

صفحه اصلی تلویزیون اندروید

وقتی تنظیمات اولیه انجام شود وارد صفحه اصلی تلویزیون اندروید خواهید شد.



۱. دکمه Google assistant را فشار دهید و سایر کارها را به صورت صوتی انجام دهید.

۲. Home: صفحه اصلی برای وارد شدن به تلویزیون، می توانید برنامه های نصب شده و موارد دانلود شده را از این قسمت مشاهده کنید.

Discover

فیلمها ، کلیپ ها و خدماتی که در دسترس شما قرار دارند را مشاهده کنید. پیشنهادات مختلف بر اساس مواردی که قبلا آنها را تماشا کرده اید در اختیار شما قرار داده خواهند شد.



اگر به حساب گوگل خود متصل نشده اید در زمان انتخاب این بخش از شما خواسته خواهد شد که به حساب خود متصل شوید. توجه: اگر به حساب خود متصل دشه باشید برای شما نمایش داده خواهد شد.

۱. وقتی به حساب خود متصل شوید پیشنهادات مربوط به برنامه های شما برای شما نمایش داده خواهند شد.
۲. برنامه هایی که می خواهید پیشنهادات مربوط به آنها برای شما اعلام شود تیک بزنید
۳. برای جمع آوری اطلاعات مربوط به پیشنهادات ۱۰ ثانیه صبر کنید
۴. وقتی discover انتخاب شود فیلمهای پیشنهادی برای شما نمایش داده خواهد شد.

منوی ورودی ها

برای دسترسی به منوی ورودی ها دکمه  را روی کنترل فشار دهید. گزینه هاییک ه قابل اجرا باشند روشن می شوند. به گزینه هایی که خاموش هستند دسترسی نخواهید داشت.

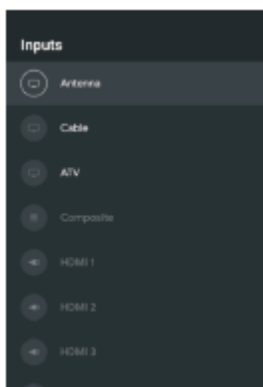

وقتی متصل وارد حساب خود شدید به این صفحه هدایت خواهید شد. می توانید از میان لیست نمایش داده شده برنامه مور دنظر را دانلود کنید و یا از قسمت مربوطه نام برنامه را جستجو کنید یا از google assistant استفاده کنید.



Google Assistant

با استفاده از پیام های صوتی کارهای بیشتری را با تلویزیون خود انجام دهید. دکمه گوگل اسیستنتن را روی کنترل فشار دهید تا بین بیشتر از ۴۰۰ هزار فیلم و کلیپ جستجوی خود را انجام دهید و یا مواردی را که با علایق شما سازگاری دارند برای شما نمایش داده شوند.



با استفاده از گوگل فیلمها و بازی های جدید را جستجو کنید. دستگانهای هوشمند خود را به تلویزیون وصل کنید و استفاده نمایید. و یا سوالات خود را از گوگل بپرسید و پاسخ خود را مشاهده نمایید.



تنظیمات

برای دسترسی به منوی تنظیمات در صفحه اصلی گزینه setting را انتخاب کنید و یا دکمه تنظیمات روی کنترل را فشار دهید.

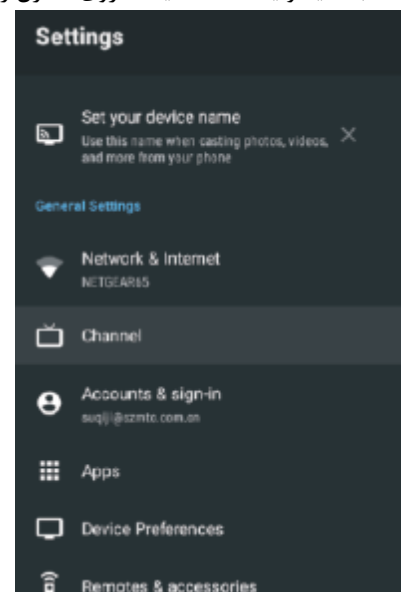

شبکه و اینترنت

برای دسترسی به منوی شبکه منوی تنظیمات را انتخاب کنید پایین بروید و شبکه و اینترنت را انتخاب کنید.

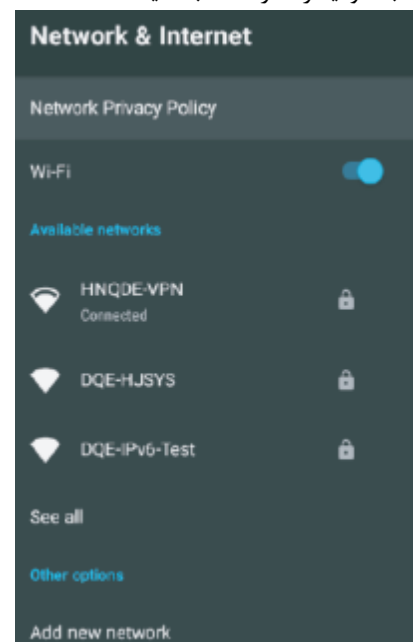

منوی کانال

برای دسترسی به منوی کانال نماد تنظیمات را انتخاب کنید پایین بروید و کانال را انتخاب کنید.

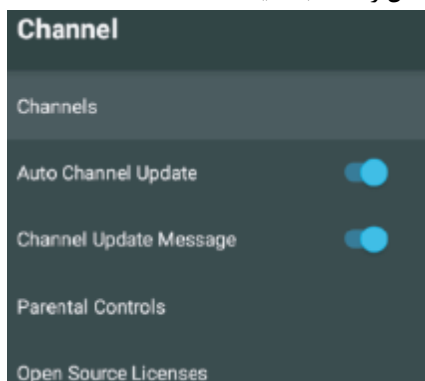

کانالها: منوی اسکن کانال را در حالت های مختلف نصب کانالها نمایش می دهد.

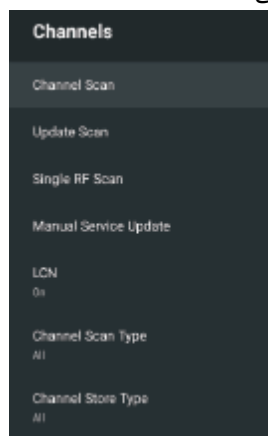

آنتن: در رابط ورودی آنتنی را که تلویزیون از طریق آنتنهای کانالها تلویزیون را دریافت خواهد کرد انتخاب کنید.

اضافه کردن موارد علاقه مندی

وقتی لیست کانال های نمایش داده می شود دکمه آبی روی کنترل را فشار دهید تا کانال انتخاب شده را به لیست علاقه مندی ها اضافه کنید.

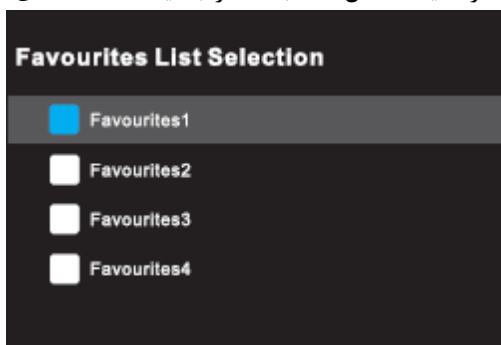

مشاهده لیست کانالهای مورد علاقه

وقتی لیست کانالها نمایش داده میشود دکمه زرد روی کنترل را فشار دهید تا نوع کانال را انتخاب کنید به پایین لیست بروید و علاقه مندی ها را انتخاب کنید تا لیست علاقه مندی ها نمایش داده شود.

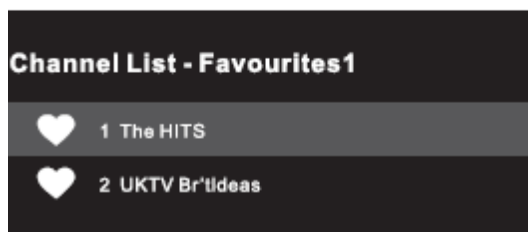
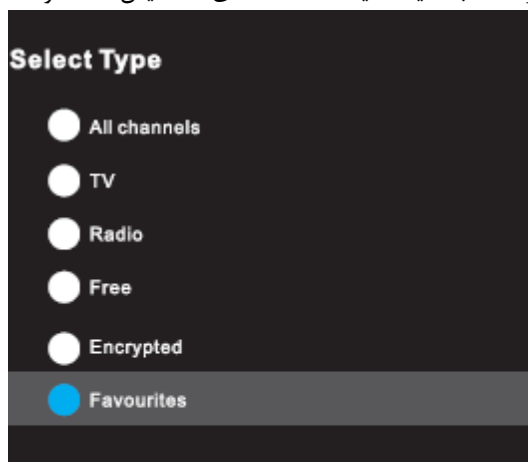

کانال: در رابط ورودی کانال کابلی را انتخاب کنید.



کانال های مورد علاقه

وقتی اسکن کانال ها تمام شد دکمه ok/enter در زمان تماشای تلویزیون فشار دهید تا به اطلاعات کانال دست پیدا کنید و یا یک کانال را به لیست علاقه مندی ها اضافه کنید.

توجه: این تنظیمات تنها در زمان تماشای تلویزیون قابل انجام است.

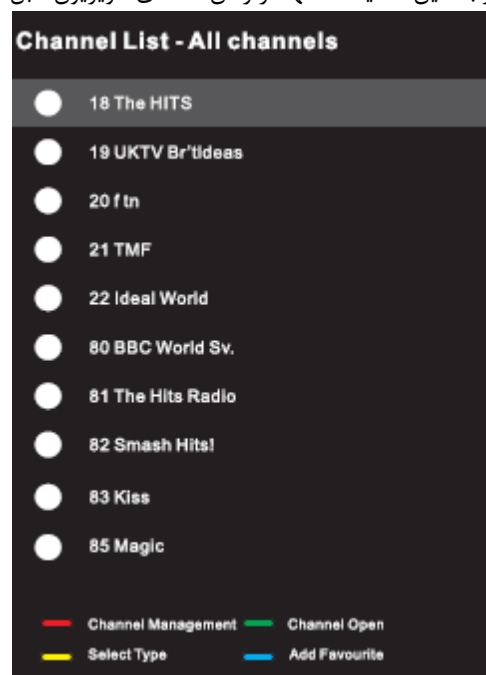

ویژگی های دستگاه - درباره دستگاه

برای دسترسی به منوی درباره دستگاه :

۱. نماد تنظیمات در صفحه اصلی انتخاب کنید
۲. بخش device preferences را انتخاب کنید
۳. به بخش about بروید

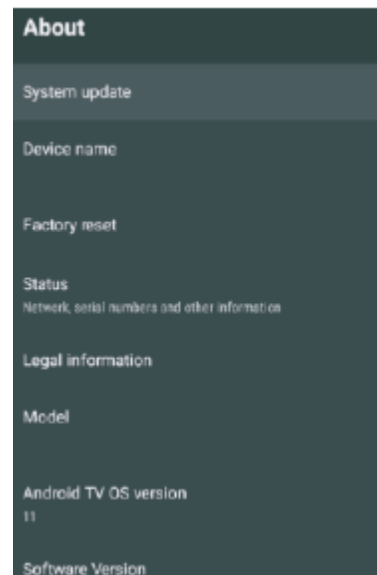

بازیابی تنظیمات کارخانه

این گزینه را انتخاب کنید تا دستگاه به تنظیمات کارخانه بازگردد و داده های قبلی پاک شوند

زمان

۱. برای دسترسی به منوی زمان و تاریخ ، تنظیمات را از صفحه اصلی انتخاب کنید.
۲. بخش device preferences را انتخاب کنید
۳. گابین بروید و بخش time & date را انتخاب کنید.

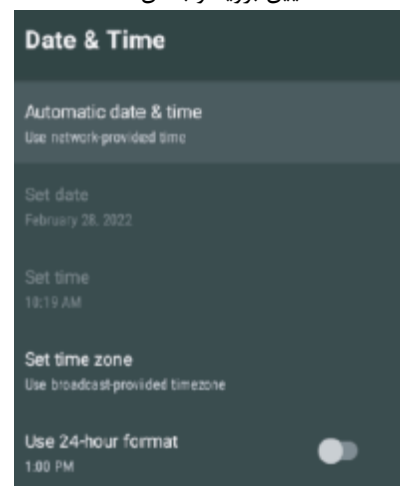

منوی تنظیمات ورودی

برای دسترسی به این منو:

۱. نماد تنظیمات در صفحه اصلی انتخاب کنید
۲. بخش device preferences را انتخاب کنید
۳. به بخش inputs بروید

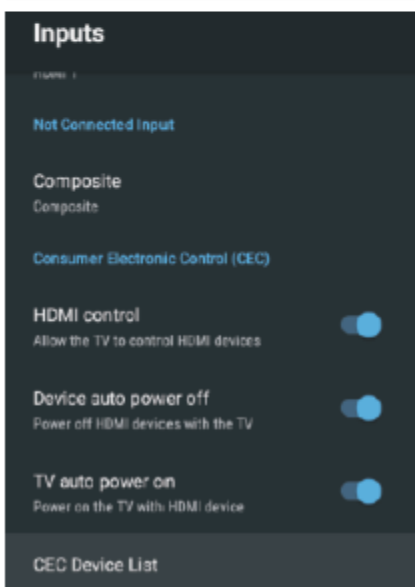
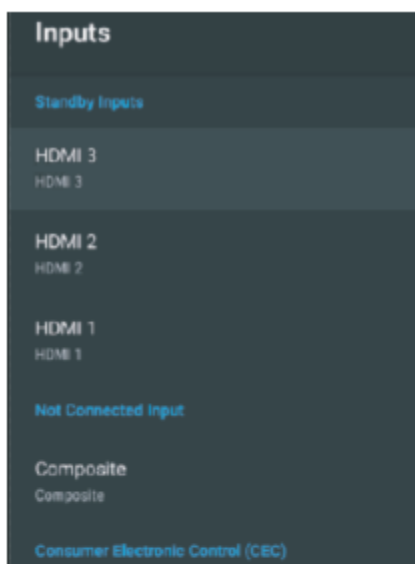

منوی تنظیمات توان

برای دسترسی به این منو:

۱. نماد تنظیمات توان در صفحه اصلی انتخاب کنید
۲. بخش device preferences را انتخاب کنید
۳. به بخش power بروید

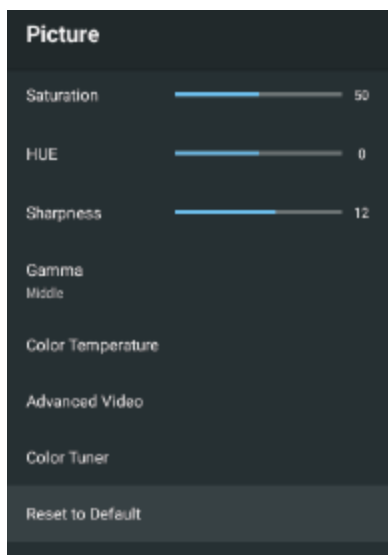
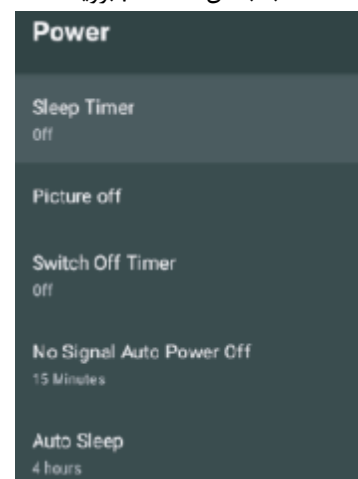

حالت تصویر: حالت های استاندارد-vivid- ورزشی-فیلم-بازی- صرفه جویی در انرژی-کاربر در دسترس هستند.

منوی تنظیمات صدا

برای دسترسی به این منو:

۱. نماد تنظیمات صدا در صفحه اصلی انتخاب کنید
۲. بخش device preferences را انتخاب کنید
۳. به بخش sound بروید.

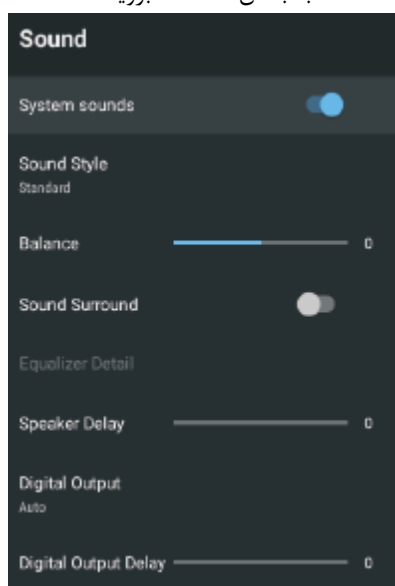

Sleep timer: زمان سنج خواب- گزینه های خاموش- ۱۰ دقیقه- ۲۰ دقیقه- ۳۰ دقیقه- ۴۰ دقیقه- ۵۰ دقیقه- ۶۰ دقیقه- ۹۰ دقیقه و ۱۲۰ و خاموشی خودکار در دسترس هستند.

Picture-off خاموش کردن نمایشگر: برای خاموش کردن نمایشگر (استفاده از این گزینه توصیه نمیشود)

No signal-auto power off: اگر سیگنالی دریافت نشود دستگاه را به صورت خودکار خاموش می کند.

منوی تنظیمات تصویر

برای دسترسی به این منو:

۱. نماد تنظیمات تصویر در صفحه اصلی انتخاب کنید
۲. بخش device preferences را انتخاب کنید
۳. به بخش picture بروید

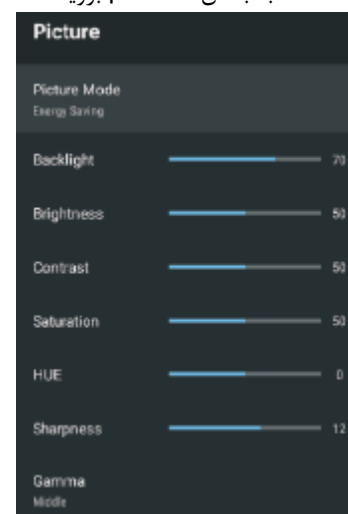

محافظ صفحه نمایش (screen saver)

برای دسترسی به این منو:

۱. تنظیمات را انتخاب کنید
۲. بخش device preferences را انتخاب کنید
۳. به بخش screen saver بروید.

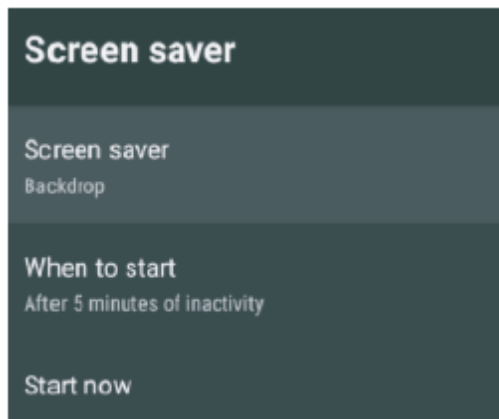

Google assistant

برای دسترسی به این منو:

۱. تنظیمات را انتخاب کنید
۲. بخش device preferences را انتخاب کنید
۳. به بخش screen saver بروید.

حساب شما تنها زمانی در دسترس خواهد بود که حساب خود را به گوگل پلی متصل کرده باشید. برای دانلود نصب برنامه از گوگل پلی نیاز به یک حساب در گوگل دارید.

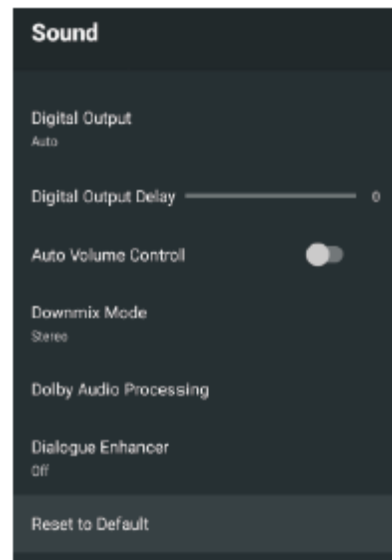
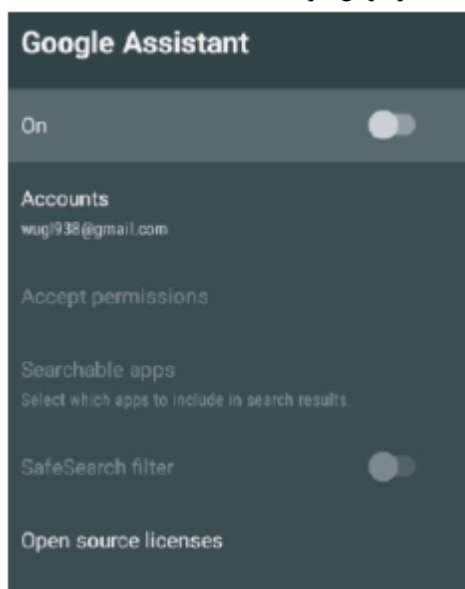

Sound style حالت های صدا: گزینه های استانداردvivid، ورزشی،

فیلم، موسیقی، اخبار و کاربر در اختیار شما قرار دارند.

Digital output خروجی دیجیتال: حالت های خودکار-بای پس - pcm

دالبی دیجیتال پلاس، دالبی دیجیتال در دسترس هستند.

(توصیه میشود تا حالت خودکار را انتخاب کنید چون به صورت خودکار

کیفیت صدا را تشخیص می دهد و تنظیمات انجام می دهد)

صفحه اصلی

برای دسترسی به این منو:

۱. نماد صفحه اصلی را انتخاب کنید
۲. بخش device preferences را انتخاب کنید
۳. به بخش home screen بروید.

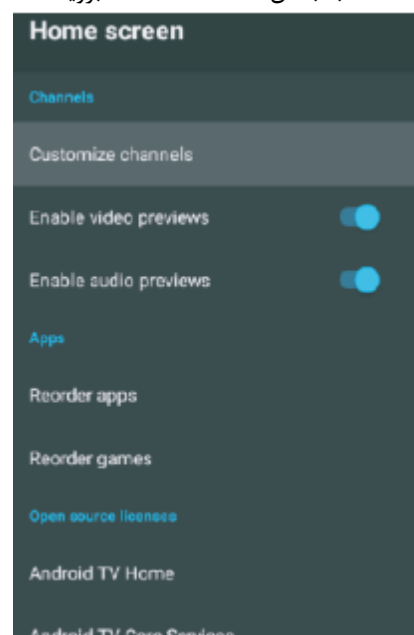

کنترل والدین parental control

برای دسترسی به این منو:

۱. تنظیمات را انتخاب کنید
۲. بخش chanel را انتخاب کنید
۳. به بخش parental control بروید.

از این بخش می توانید یک رمز جدید برای دسترسی به کانال ها ایجاد کنید.

توجه: رمز عبور را در محلی حفظ کنید تا بعدا به آن دسترسی داشته باشید.

اگر رمز را فراموش کنید باید دستگاه را به تنظیمات کارخانه بازگردانید.
کانال های قفل شده: می توانید برخی کانال ها را قفل کنید تا استفاده از آنها محدود شود.

محدودیت های برنامه: می توانید برخی برنامه ها در کانال ها را محدود کنید

قفل کردن ورودی ها: می توانید یکی از ورودی های دستگاه را قفل کنید.

تغییر پین: می توانید پین ورود به این منو را تغییر دهید

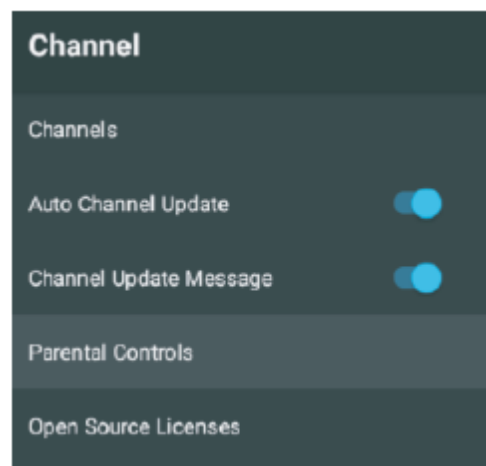

PVR (ضبط ویدئو)

برای دسترسی به منوی ضبط

۱. در زمان تماشای تلویزیون دکمه منو را فشار دهید
۲. TV options نمایش داده خواهد شد فلش رو به پایین را

فشار دهید تا به منوی ضبط وارد شوید

مهم - باید یک فلش به ورودی USB متصل کنید تا بتوانید عملکرد ضبط کردن را استفاده کنید. (با قالب FAT32)

شروع ضبط - دکمه ضبط روی کنترل از راه دور را فشار دهید

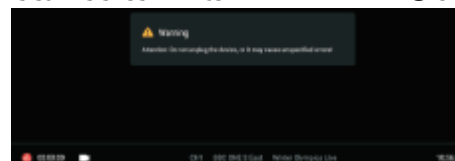

توقف ضبط: دکمه توقف روی کنترل را فشار دهید

لیست ضبط: بخش record list را انتخاب کنید تا موارد ضبط شده قبلی را مشاهده کنید

اطلاعات دستگاه: device info را انتخاب کنید تا اطلاعات usb شما نمایش داده شود

جدول برنامه ها: بخش schedule list را انتخاب کنید تا لیست برنامه هایی که بعدا قصد ضبط آنها را دارید نمایش داده شود.



راهنما/EPG

- در زمان تماشای تلویزیون دکمه guide را فشار دهید تا رابط epg کانال باز شود
- اطلاعات برنامه نمایش داده خواهد شد و شما می توانید با دکمه های رنگ عملکرد های EPG را استفاده کنید
- دکمه PVR را فشار دهید تا جدول ضبط را تنظیم کنید

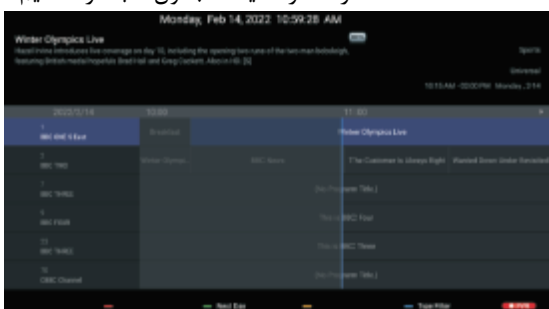

قالب های چند رسانه ای

Photo format	JPEG, JPG, PNG, BMP, GIF
Movie format	AVI, MKV, MP4, MOV, VOB, DAT, FLV, MPG, WMV, TP, TRP, M2T, M2V, M4V, MPEG, 3GP, MJPEG, TS
Music format	MP3, AC3, AAC, WAV, OGG, FLAC, M4A, AMR
Text format	TXT

For DTV PVR

USB stick: Format: FAT32, max 64G

HDD: Format: FAT32, max 2T

For media playback

Format: FAT32, max 2T

مواردی که باید بررسی شوند	نشانه های خطا	
	صدا	تصویر
وضعیت آنتن، جهت یا اتصالات	 نویز	 تصویر برفکی
وضعیت آنتن، جهت یا اتصالات	 صای عادی	 تصویر دوتایی
تجهیزات الکترونیکی ریال ماشین/موتور سیکلت، چراغ مهتابی	 نویز	 تداخل
میزان صدا(بررسی نمایید تا حالت قطع صدا فعال باشد و یا اینکه سیستم اتصالات صدا درست نباشد)	 بی صدا	 تصویر عادی
سیم برق وصل نیست، کلید برق وصل نیست، تنظیمات کنتراست و روشنایی و صدا دکمه آماده به کار را فشار دهید	 بی صدا	 بدون تصویر
کنترل رنگ	 صدای عادی	 تصویر بدون رنگ
مجددا کانال ها را تنظیم کنید	 صدای عادی یا ضعیف	 قطع تصویر
سیستم تلویزیون	 نویز	 تصویر بدون رنگ
ابعاد تصویر را به حالت زوم تغییر دهید	 صدای عادی	 دو نوار سیاه در بال و پایین تصویر